

# SANDY WALL

## *Instrucciones de ensamblaje e instalación*

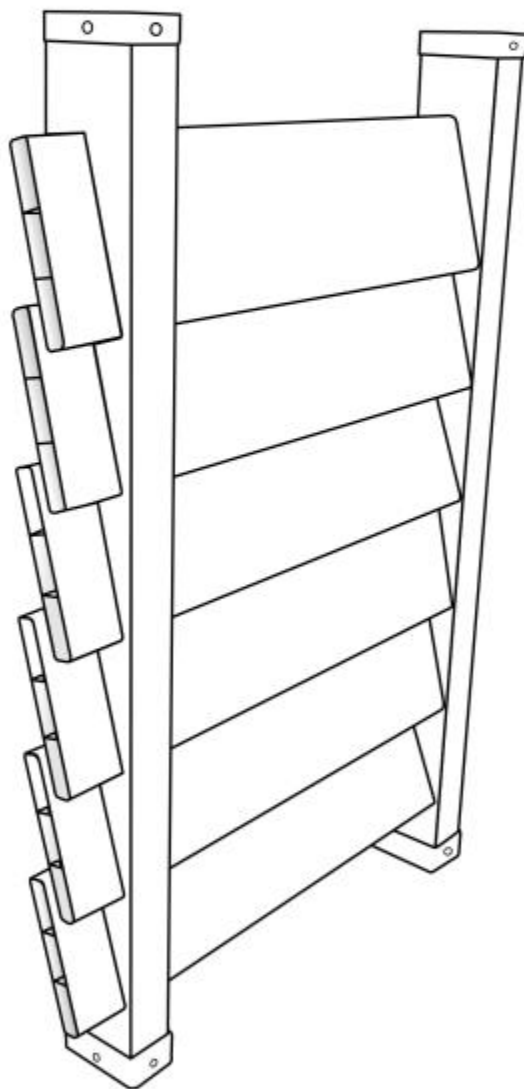

POR FAVOR, LEA LAS INSTRUCCIONES DE INSTALACIÓN ANTES DE EMPEZAR.

*Línea Directa De Apoyo: Llame Al 1-800-499-FENCE*

Gracias por comprar Sandy Wall.

Por favor, lea las instrucciones de instalación antes de comenzar con el ensamblaje.

### IMPORTANTE:

Antes de empezar...

- Revise las leyes de zonificación locales.

Las leyes de zonificación pueden restringir la ubicación y la altura de su recinto, los permisos también pueden ser necesarios.

- Servicios públicos subterráneos. Marque 811 y pague para que le marquen las líneas de servicios subterráneos. Incluso a poca profundidad pueden existir líneas de servicios públicos.
- Verifique que todas las herramientas y materiales estén presentes para montar correctamente su recinto.

### Piezas y ensamblaje del Sandy Wall

*POR FAVOR HAGA UN INVENTARIO COMPLETO DE TODAS LAS PARTES ANTES DEL MONTAJE DEL TENDEDERO. NO INTENTE ENSAMBLAR SI FALTAN PIEZAS O ESTÁN DAÑADAS.*

*Para piezas de repuesto o asistencia marque:*

**1-800-499-FENCE**

Láminas de vinilo

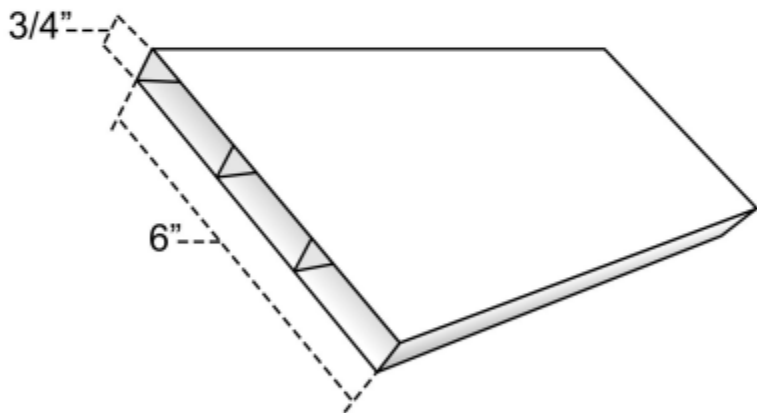

Soportes Verticales

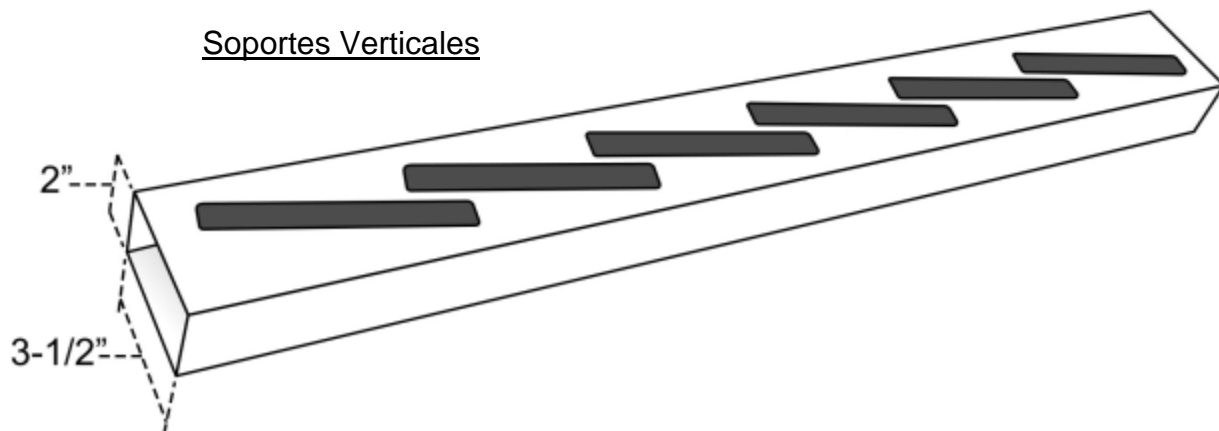

**1-800-499-FENCE**

Línea directa de apoyo /  
www.DennisvilleFence.com



Gracias por comprar Sandy Wall.

Por favor, lea las instrucciones de instalación antes de comenzar con el ensamblaje.

**1. Mida de extremo a extremo y reste 1/2" de la abertura.**



Mida de extremo a extremo y reste 1/2" de la abertura.

***Opcional: Si se instala Sandy Wall sobre tierra, se deben cavar agujeros para colocar los soportes en ellos.***

**2. Cortar las persianas horizontales a la longitud necesaria.**

**3. Perfore un agujero de 5/8" en el interior del soporte del extremo izquierdo y del extremo derecho.**

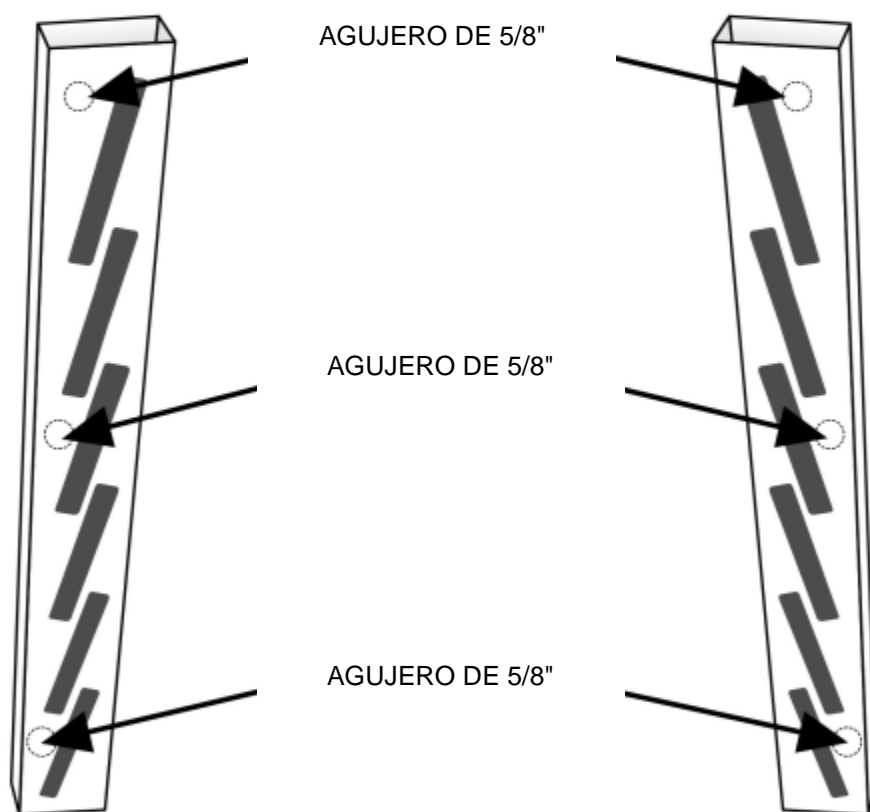

**4. Ensamble el Sandy Wall usando el soporte del extremo izquierdo, el soporte en línea si es necesario\* y el soporte del extremo derecho.**

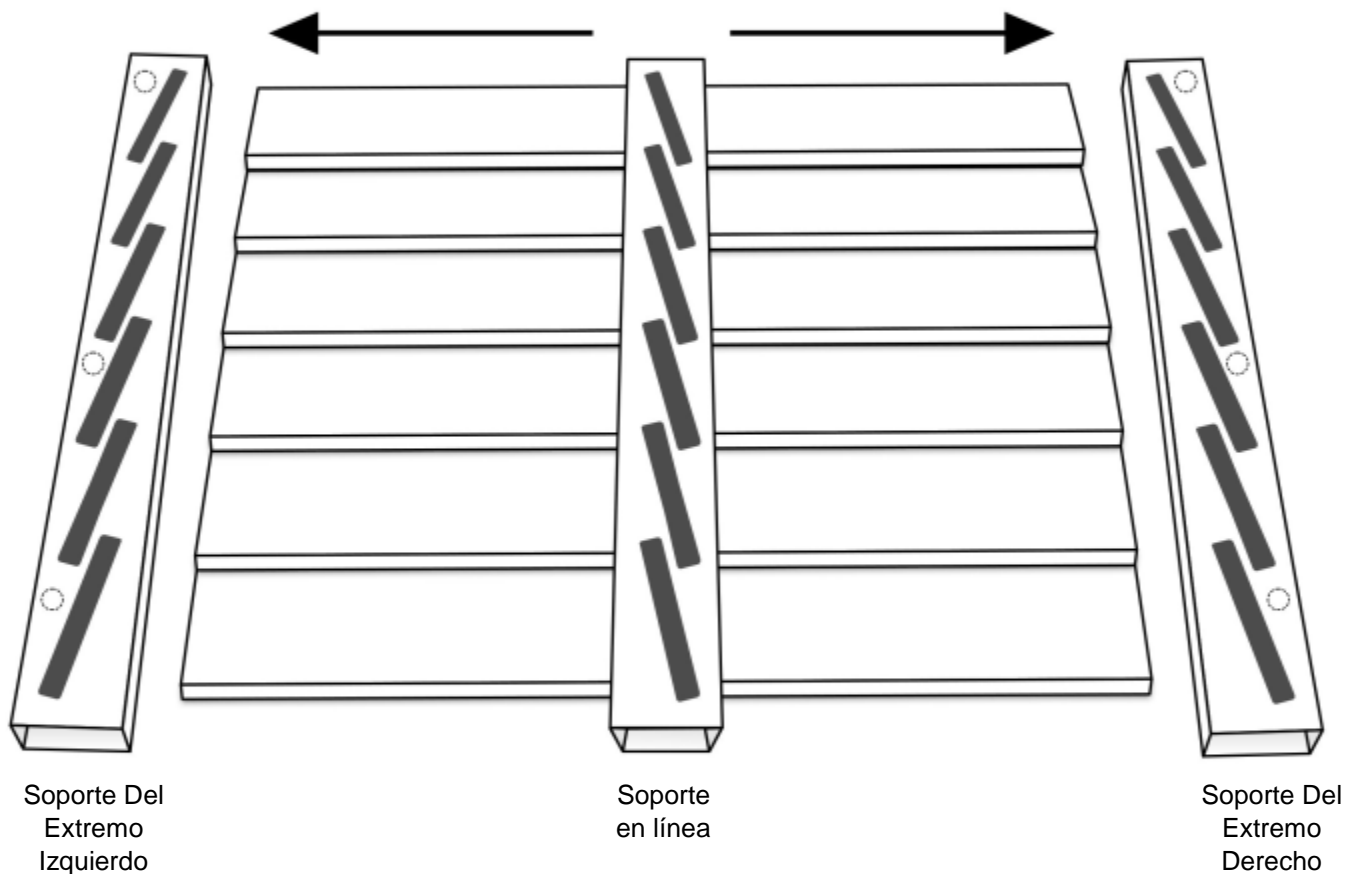

**Nota: Los tramos de más de 6 pies requieren la colocación de un soporte en línea.**

**Los soportes en línea deben estar espaciados al menos cada 6 pies para una óptima integridad estructural.**

**5. Inserte tornillos en los agujeros perforados para fijar y asegurar el soporte de la pared arenosa al pilote/columna existente. Colocar tapones de 5/8" en el agujero.**

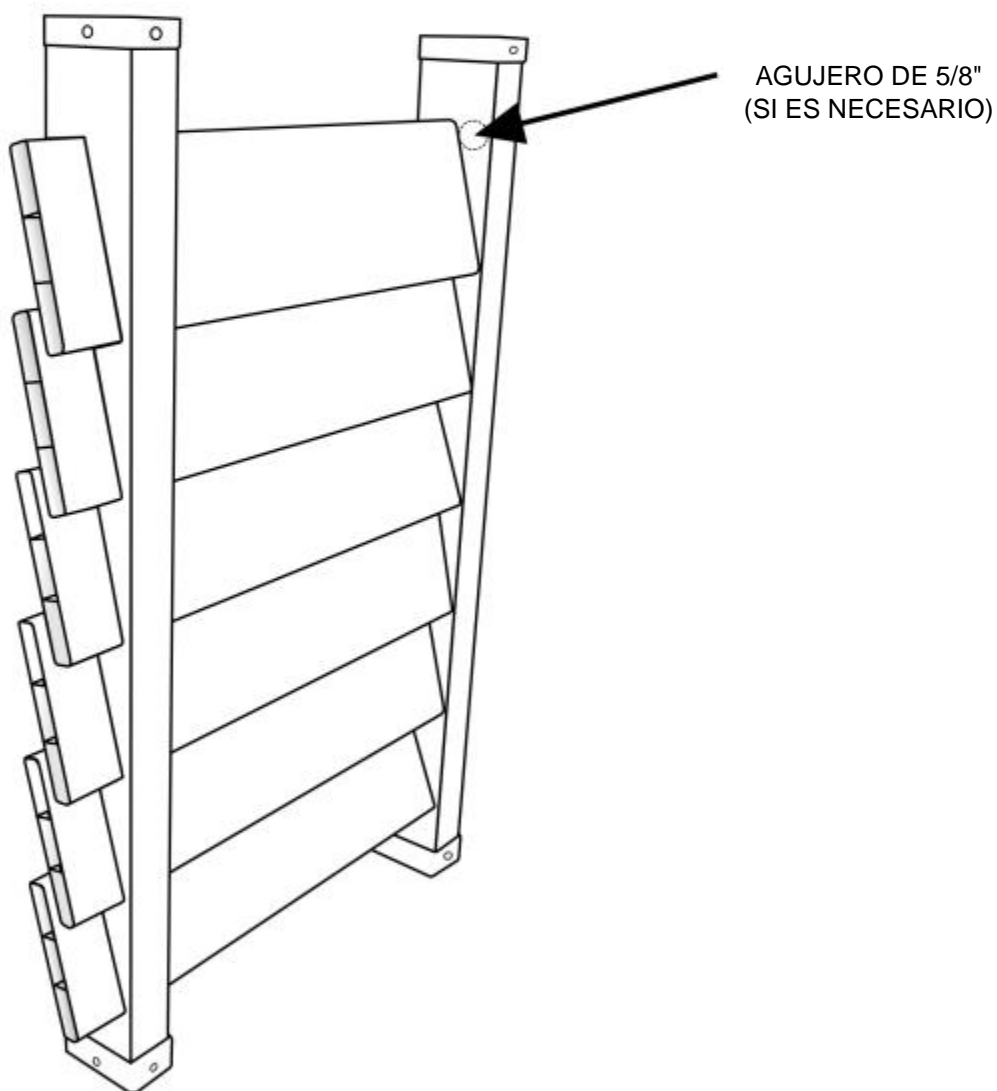

**Opcional: Asegurar la parte superior del Sandy Wall a la estructura usando soportes de montaje de rieles.**

**Ejemplo de instalación**

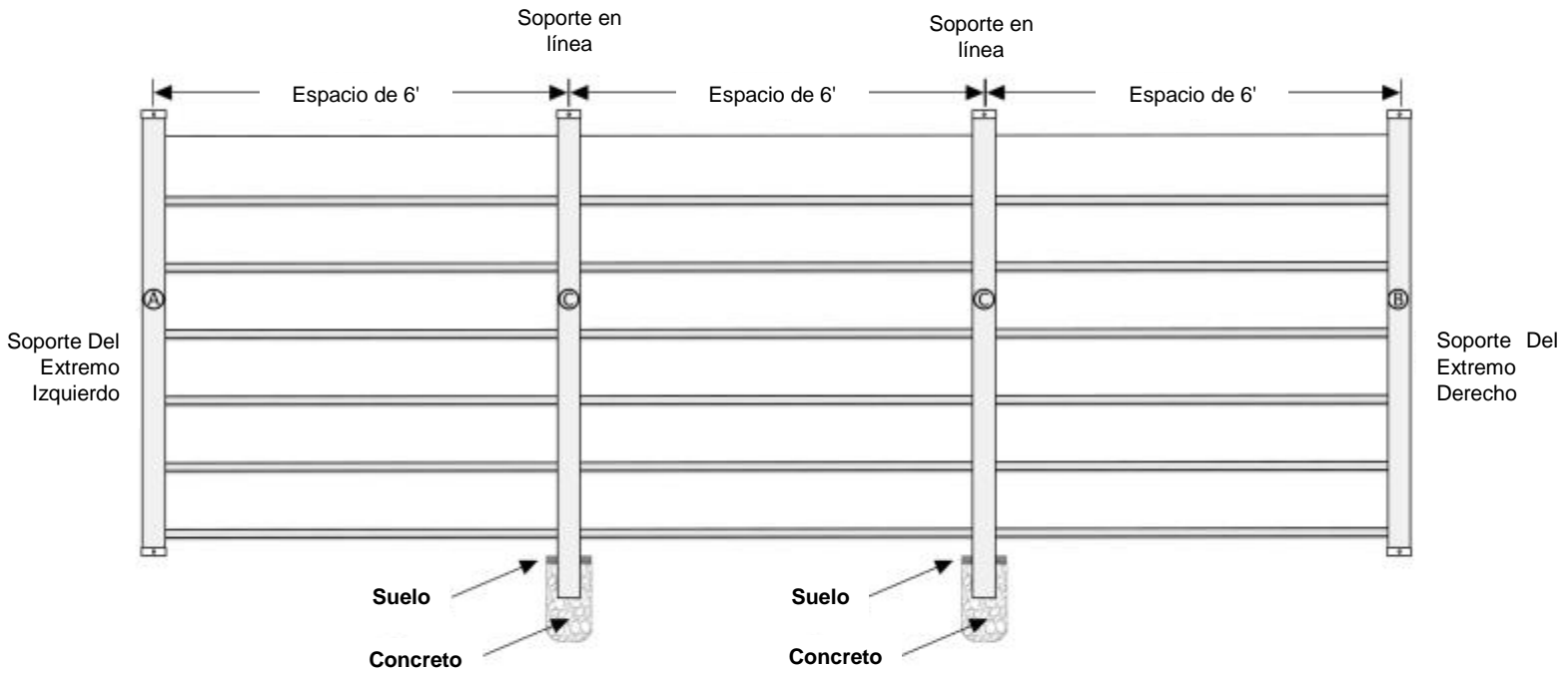

- (A)** Soporte Del Extremo Izquierdo
- (B)** Soporte Del Extremo Derecho
- (C)** Soporte en Línea

